



Produktkatalog

2023 | 2024

Intelligent Simplicity

Upptäck

Intelligent Simplicity

Neoss erbjuder intelligenta lösningar som är intuitivt enkla att använda. Våra produkter gör det möjligt för tandläkare att tillhandahålla tillförlitliga och kostnadseffektiva behandlingar till sina patienter med förutsägbara långsiktiga resultat. Med uppfinningsrikedom och disruptiva ambitioner strävar vi efter att sätta nya standarder och leda marknaden med integritet. Genom att utveckla smarta behandlingslösningar och arbeta nära våra kunder gör Neoss det komplexa mindre komplicerat. Vi kallar det Intelligent Simplicity.



Implantat	4	Neoss ProActive® Edge implantat	
	6	Neoss ProActive® Tapered implantat Neoss ProActive® breda implantat Neoss ProActive® sinusimplantat	
	7	Neoss ProActive® Straight implantat	
	8	Neoss ProActive® Straight NP Ø3.25 implantat Täckskruv	
Biomaterial	9	Benersättning THE Graft™ i ampull THE Graft™ i spruta THE Graft™ i block Resorberbara membran Kollagen Sårbehandling	
	10	Icke resorberbara membran Titanförstärkta PTFE-membran NeoGen® Cape Icke förstärkta PTFE-membran Fixeringskit	
	11	Suturer Biotex® Other	
	Digitalt	12	Resonance frequency device (RFA) NeoTell™ NYHET! Intraoral Scanners NeoScan™ 1000 NeoScan™ 2000 NYHET!
		13	Digitala avtryck Estetisk läkdistanst med ScanPeg ScanPeg Scan Bodies Analog
		14	Digital protetik NeoBase®-distanser SSC (Straight Screw Channel) NeoBase®-distanser ASC (Angulated Screw Channel) Neoss TiBase-distanser (kompatibla med Dentsply Sirona®)
		15	Ti NeoLink® Individuella lösningar Neoss NT Blanks, SSC Neoss CM Blanks, SSC
	Protetik	16	ARC Solutions
		17	Zirkonia krona på NeoBase Zirkonia krona på individuell distans Zirkonia bro på NeoBase OneToOne Ti bar & Zirkonia bro Övriga produkter i fräst Ti & CoCr eller additive CoCr
		18	Neoss4+ behandlingslösning Multi-Unit-distanser NYHET!
19		Access-distanser Multi-Unit/Access skruvar	
20		Läkdistanter Estetisk läkdistanst med ScanPeg Läkdistanter Temporär protetik Esthetic Tissue Formers	
21		Temporära distanser Permanent distanser Preparerbara titandistanter Preparerbara titandistanter, alternativa mjukvävnadsformer	
22		Zirkonia-distanser Permanent protetik – gjutning Gold NeoLink® (för direkt gjutning) CoCr-distanser (för indirekt gjutning) Distanser för urbränning (för direkt gjutning)	
23		Täckprotes-distanser Equator-distanser Bar-distanser	
24		Avtryckstoppar & analoger Avtryckstoppar Analoger Skruvar	
Instrument & tillbehör		25	Borr
	27	Kit Kirurgi & Protetik brickor Kirurgi & Protetik brickor med instrument och borrar	
	28	Guide Neoss® Guide Kit – RESERVELAR Demo-kit	
Support	29	Instrument	
	30	Protetiska komponenter Standard och Narrow Plattform – översikt Rekommenderade åtdragningsmoment och borrhastigheter – översikt	
	31	Symboler, namn och förkortningar Du kan nu köpa dina produkter online! Ansvarsfrihet	

Neoss ProActive® implantat – *Beprövad och förutsägbar* implantatbehandling sedan 2002

Alla implantat är producerade av högsta kvalitet av kommersiellt ren titan Grad 4.

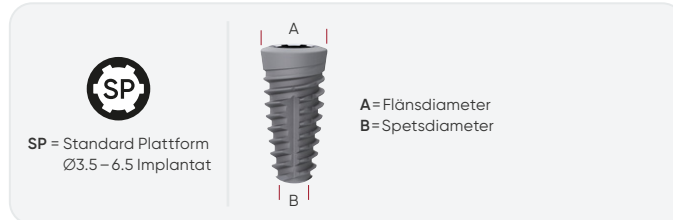
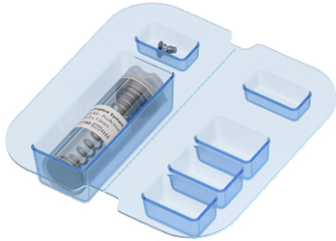

Neoss Implantat

Innehåller implantat och täckskruv.



21418 – ProActive Edge Ø3.5



21424 – ProActive Edge Ø4.0



21430 – ProActive Edge Ø4.5



21436 – ProActive Edge Ø5.0

Neoss ProActive® Edge implantat

Art. Nr.	Benämning	A	B
21417	Implantat – Neoss ProActive® Edge Ø3.5×9 mm		
21418	Implantat – Neoss ProActive® Edge Ø3.5×11 mm		
21419	Implantat – Neoss ProActive® Edge Ø3.5×13 mm	4.0mm	1.6mm
21420	Implantat – Neoss ProActive® Edge Ø3.5×15 mm		
21421	Implantat – Neoss ProActive® Edge Ø3.5×17 mm		
21423	Implantat – Neoss ProActive® Edge Ø4.0×9 mm		
21424	Implantat – Neoss ProActive® Edge Ø4.0×11 mm		
21425	Implantat – Neoss ProActive® Edge Ø4.0×13 mm	4.3mm	1.9mm
21426	Implantat – Neoss ProActive® Edge Ø4.0×15 mm		
21427	Implantat – Neoss ProActive® Edge Ø4.0×17 mm		
21429	Implantat – Neoss ProActive® Edge Ø4.5×9 mm		
21430	Implantat – Neoss ProActive® Edge Ø4.5×11 mm		
21431	Implantat – Neoss ProActive® Edge Ø4.5×13 mm	4.9mm	2.2mm
21432	Implantat – Neoss ProActive® Edge Ø4.5×15 mm		
21433	Implantat – Neoss ProActive® Edge Ø4.5×17 mm		
21435	Implantat – Neoss ProActive® Edge Ø5.0×9 mm		
21436	Implantat – Neoss ProActive® Edge Ø5.0×11 mm		
21437	Implantat – Neoss ProActive® Edge Ø5.0×13 mm	5.4mm	2.4mm
21438	Implantat – Neoss ProActive® Edge Ø5.0×15 mm		
21439	Implantat – Neoss ProActive® Edge Ø5.0×17 mm		

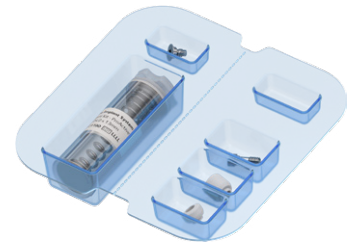
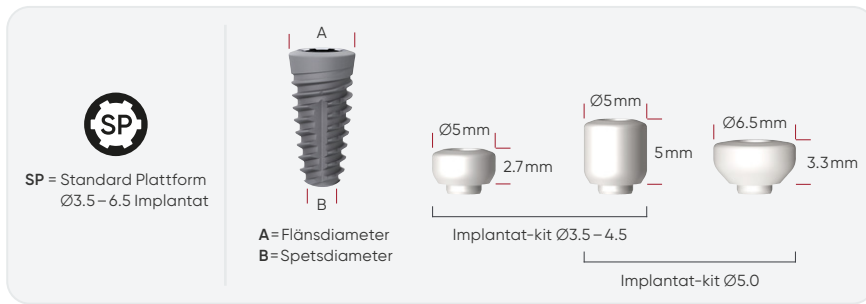

Neoss Implantat-kit

Kitet innehåller implantat, täckskruv, läkdistsans av PEEK i två storlekar och en läkdistsansskruv.

Neoss ProActive® Edge implantat

Art. Nr.	Benämning	A	B
21301	Implantat-kit – Neoss ProActive® Edge Ø3.5×9 mm		
21302	Implantat-kit – Neoss ProActive® Edge Ø3.5×11 mm	4.0 mm	1.6 mm
21303	Implantat-kit – Neoss ProActive® Edge Ø3.5×13 mm		
21304	Implantat-kit – Neoss ProActive® Edge Ø3.5×15 mm		
21305	Implantat-kit – Neoss ProActive® Edge Ø4.0×9 mm		
21306	Implantat-kit – Neoss ProActive® Edge Ø4.0×11 mm	4.3 mm	1.9 mm
21307	Implantat-kit – Neoss ProActive® Edge Ø4.0×13 mm		
21308	Implantat-kit – Neoss ProActive® Edge Ø4.0×15 mm		
21309	Implantat-kit – Neoss ProActive® Edge Ø4.5×9 mm		
21310	Implantat-kit – Neoss ProActive® Edge Ø4.5×11 mm	4.9 mm	2.2 mm
21311	Implantat-kit – Neoss ProActive® Edge Ø4.5×13 mm		
21312	Implantat-kit – Neoss ProActive® Edge Ø4.5×15 mm		
21313	Implantat-kit – Neoss ProActive® Edge Ø5.0×9 mm		
21314	Implantat-kit – Neoss ProActive® Edge Ø5.0×11 mm	5.4 mm	2.4 mm
21315	Implantat-kit – Neoss ProActive® Edge Ø5.0×13 mm		
21316	Implantat-kit – Neoss ProActive® Edge Ø5.0×15 mm		



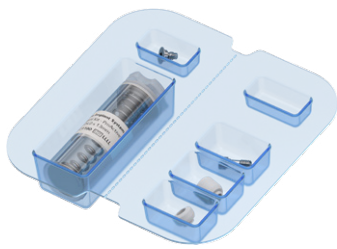

Neoss Implantat-kit

Kitet innehåller implantat, täckskruv, läkdistans (Ø5.0 – 5.5 kit innehåller en bredare variant) av PEEK i två storlekar och en läkdistansskruv.

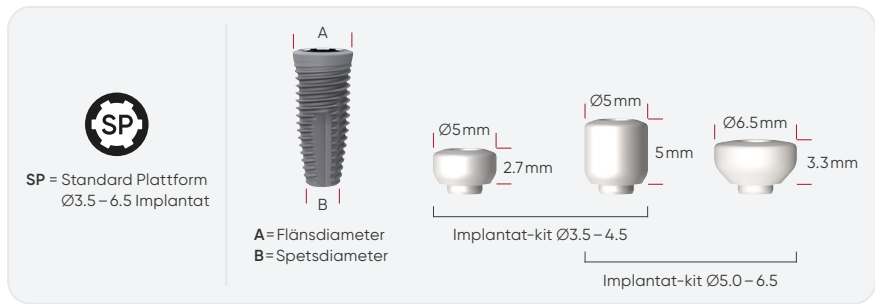

21222 – ProActive Tapered Ø3.5



21228 – ProActive Tapered Ø4.0



21234 – ProActive Tapered Ø4.5



21240 – ProActive Tapered Ø5.0



21246 – ProActive Tapered Ø5.5



21251 – ProActive Ø6.0



21213 – ProActive Ø6.5

Neoss ProActive® Tapered implantat

Art. Nr.	Benämning	A	B
21221	Implantat-kit – Neoss ProActive® Tapered Ø3.5×9mm		
21222	Implantat-kit – Neoss ProActive® Tapered Ø3.5×11mm	4.0mm	2.1mm
21223	Implantat-kit – Neoss ProActive® Tapered Ø3.5×13mm		
21224	Implantat-kit – Neoss ProActive® Tapered Ø3.5×15mm		
21227	Implantat-kit – Neoss ProActive® Tapered Ø4.0×9mm		
21228	Implantat-kit – Neoss ProActive® Tapered Ø4.0×11mm	4.3mm	2.3mm
21229	Implantat-kit – Neoss ProActive® Tapered Ø4.0×13mm		
21230	Implantat-kit – Neoss ProActive® Tapered Ø4.0×15mm		
21233	Implantat-kit – Neoss ProActive® Tapered Ø4.5×9mm		
21234	Implantat-kit – Neoss ProActive® Tapered Ø4.5×11mm	4.9mm	2.8mm
21235	Implantat-kit – Neoss ProActive® Tapered Ø4.5×13mm		
21236	Implantat-kit – Neoss ProActive® Tapered Ø4.5×15mm		
21239	Implantat-kit – Neoss ProActive® Tapered Ø5.0×9mm		
21240	Implantat-kit – Neoss ProActive® Tapered Ø5.0×11mm	5.4mm	3.3mm
21241	Implantat-kit – Neoss ProActive® Tapered Ø5.0×13mm		
21242	Implantat-kit – Neoss ProActive® Tapered Ø5.0×15mm		
21245	Implantat-kit – Neoss ProActive® Tapered Ø5.5×9mm		
21246	Implantat-kit – Neoss ProActive® Tapered Ø5.5×11mm	5.9mm	3.8mm
21247	Implantat-kit – Neoss ProActive® Tapered Ø5.5×13mm		

Neoss ProActive® breda implantat

Art. Nr.	Benämning	A	B
21252	Implantat-kit – Neoss ProActive® Ø6.0×7mm		4.5mm
21250	Implantat-kit – Neoss ProActive® Ø6.0×9mm	6.0mm	4.3mm
21251	Implantat-kit – Neoss ProActive® Ø6.0×11mm		4.3mm

Neoss ProActive® sinusimplantat

Art. Nr.	Benämning	A
21211	Implantat-kit – Neoss ProActive® Ø6.5×7mm	
21212	Implantat-kit – Neoss ProActive® Ø6.5×9mm	6.7mm
21213	Implantat-kit – Neoss ProActive® Ø6.5×11mm	

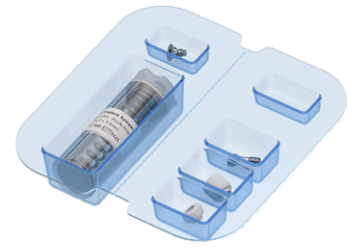
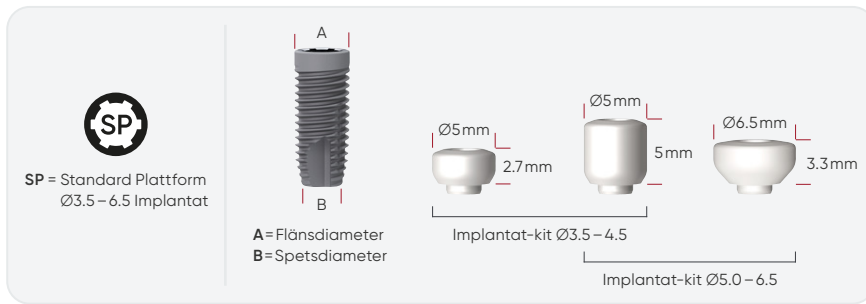

Neoss Implantat-kit

Kitet innehåller implantat, täckskruv, läkdistan-
(Ø5.0–6.5 kit innehåller en bredare variant) av
PEEK i två storlekar och en läkdistansskruv.

Neoss ProActive® Straight implantat

Art. Nr.	Benämning	A	B
21181	Implantat-kit – Neoss ProActive® Straight Ø3.5×7 mm		
21182	Implantat-kit – Neoss ProActive® Straight Ø3.5×9 mm		
21183	Implantat-kit – Neoss ProActive® Straight Ø3.5×11 mm	4.0 mm	2.4 mm
21184	Implantat-kit – Neoss ProActive® Straight Ø3.5×13 mm		
21185	Implantat-kit – Neoss ProActive® Straight Ø3.5×15 mm		
21186	Implantat-kit – Neoss ProActive® Straight Ø3.5×17 mm		
21187	Implantat-kit – Neoss ProActive® Straight Ø4.0×7 mm		
21188	Implantat-kit – Neoss ProActive® Straight Ø4.0×9 mm		
21189	Implantat-kit – Neoss ProActive® Straight Ø4.0×11 mm	4.0 mm	2.8 mm
21190	Implantat-kit – Neoss ProActive® Straight Ø4.0×13 mm		
21191	Implantat-kit – Neoss ProActive® Straight Ø4.0×15 mm		
21192	Implantat-kit – Neoss ProActive® Straight Ø4.0×17 mm		
21193	Implantat-kit – Neoss ProActive® Straight Ø4.5×7 mm		
21194	Implantat-kit – Neoss ProActive® Straight Ø4.5×9 mm		
21195	Implantat-kit – Neoss ProActive® Straight Ø4.5×11 mm	4.5 mm	3.2 mm
21196	Implantat-kit – Neoss ProActive® Straight Ø4.5×13 mm		
21197	Implantat-kit – Neoss ProActive® Straight Ø4.5×15 mm		
21198	Implantat-kit – Neoss ProActive® Straight Ø4.5×17 mm		
21199	Implantat-kit – Neoss ProActive® Straight Ø5.0×7 mm		
21200	Implantat-kit – Neoss ProActive® Straight Ø5.0×9 mm		
21201	Implantat-kit – Neoss ProActive® Straight Ø5.0×11 mm	5.0 mm	3.7 mm
21202	Implantat-kit – Neoss ProActive® Straight Ø5.0×13 mm		
21203	Implantat-kit – Neoss ProActive® Straight Ø5.0×15 mm		
21205	Implantat-kit – Neoss ProActive® Straight Ø5.5×7 mm		
21206	Implantat-kit – Neoss ProActive® Straight Ø5.5×9 mm		
21207	Implantat-kit – Neoss ProActive® Straight Ø5.5×11 mm	5.5 mm	4.2 mm
21208	Implantat-kit – Neoss ProActive® Straight Ø5.5×13 mm		



21183 – ProActive Straight Ø3.5



21189 – ProActive Straight Ø4.0



21195 – ProActive Straight Ø4.5



21201 – ProActive Straight Ø5.0



21207 – ProActive Straight Ø5.5

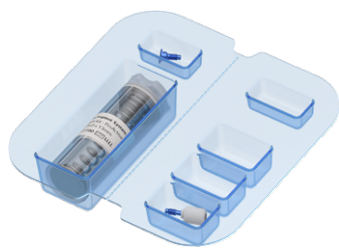

Neoss Implantat-kit

Kitet innehåller implantat, täckskruv, läkdistanstans och en läkdistansskruv.

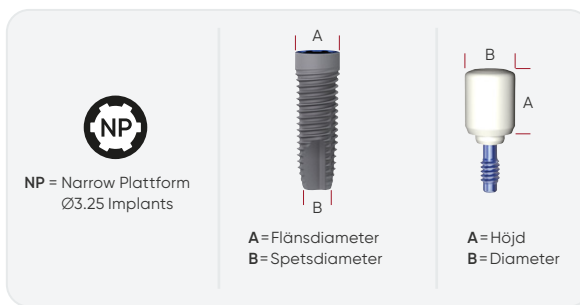

Neoss ProActive® Straight NP Ø3.25 implantat

Art. Nr.	Benämning	A	B
21176	Implantat-kit – Neoss ProActive® Straight, NP Ø3.25×9 mm		
21177	Implantat-kit – Neoss ProActive® Straight, NP Ø3.25×11 mm	3.5mm	2.2mm
21178	Implantat-kit – Neoss ProActive® Straight, NP Ø3.25×13 mm		
21179	Implantat-kit – Neoss ProActive® Straight, NP Ø3.25×15 mm		



21177 – ProActive Straight NP Ø3.25

Täckskruv

Art. Nr. Benämning

31408	Täckskruv SP
31409	Täckskruv NP



31408 – Täckskruv

Lösningar för en mängd olika *maxillofaciala* procedurer

Benersättning

THE Graft™ i ampull

Art. Nr.	Benämning	Vikt	Volym
BG-A15	THE Graft Granules 0.25 – 1.00 mm	0.15g	0.36 cc
BG-A25	THE Graft Granules 0.25 – 1.00 mm	0.25g	0.60 cc
BG-A05	THE Graft Granules 0.25 – 1.00 mm	0.50g	1.20 cc
BG-A10	THE Graft Granules 0.25 – 1.00 mm	1.00g	2.40 cc
BG-A20	THE Graft Granules 0.25 – 1.00 mm	2.00g	4.80 cc
BG-B05	THE Graft Granules 1.00 – 2.00 mm	0.50g	1.80 cc
BG-B10	THE Graft Granules 1.00 – 2.00 mm	1.00g	3.60 cc



BG-A05 – THE Graft™ i ampull

THE Graft™ i spruta

Art. Nr.	Benämning	Vikt	Volym
TG-AS25	THE Graft i spruta 0.25 – 1.00 mm	0.10g	0.25 cc
TG-AS05	THE Graft i spruta 0.25 – 1.00 mm	0.21g	0.50 cc
TG-AS10	THE Graft i spruta 0.25 – 1.00 mm	0.42g	1.00 cc
TG-BS25	THE Graft i spruta 1.00 – 2.00 mm	0.07g	0.25 cc
TG-BS05	THE Graft i spruta 1.00 – 2.00 mm	0.14g	0.50 cc
TG-BS10	THE Graft i spruta 1.00 – 2.00 mm	0.28g	1.00 cc



TG-AS10 – THE Graft™ i spruta

THE Graft™ i block

Art. Nr.	Benämning	Vikt	Volym
TCB-01	THE Graft Kollagen i block	0.15g	7×7×7 mm
TCB-02	THE Graft Kollagen i block	0.3g	8×9×10 mm
TCB-03	THE Graft Kollagen i block	0.6g	10×11×12 mm



TCB-02 – THE Graft™ i block

Resorberbara membran

Kollagen

Art. Nr.	Benämning	A	B
64050	NeoGen® Kollagen-membran Flex S	20 mm	15 mm
64051	NeoGen® Kollagen-membran Flex M	30 mm	20 mm
64052	NeoGen® Kollagen-membran Flex L <i>NeoGen® Kollagen-membran Flex resorberas inom 3–4 månader</i>	40 mm	30 mm
64055	NeoGen® Kollagen-membran Firm S	20 mm	15 mm
64056	NeoGen® Kollagen-membran Firm M	30 mm	20 mm
64057	NeoGen® Kollagen-membran Firm L <i>NeoGen® Kollagen-membran Firm resorberas inom 6–9 månader</i>	40 mm	30 mm



64051 – Kollagen-membran Flex 64056 – Kollagen-membran Firm

Sårbehandling

Art. Nr.	Benämning	A	B
64060	NeoGen® Kollagen Sårbehandling Tape (<i>tjocklek 1 mm</i>)	75 mm	25 mm
64061	NeoGen® Kollagen Sårbehandling Foam (<i>tjocklek 3 mm</i>)	40 mm	20 mm
64062	NeoGen® Kollagen Sårbehandling Plug	20 mm	10 mm



64061 – Sårbehandling

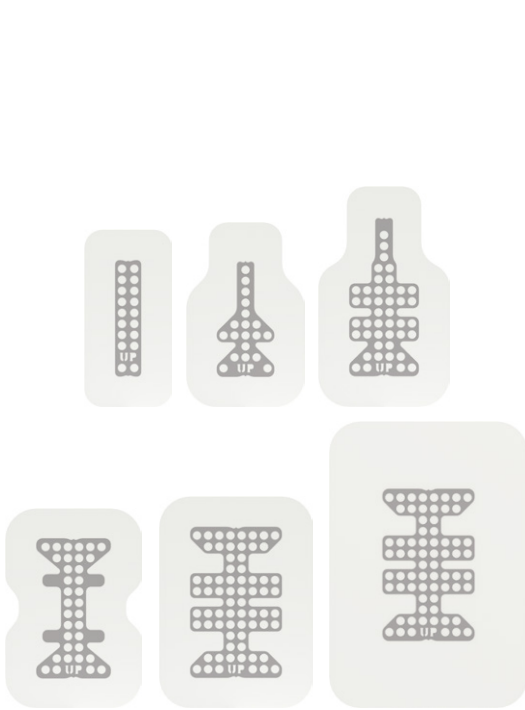

64010 – 64015 – Ti-förstärkta membran

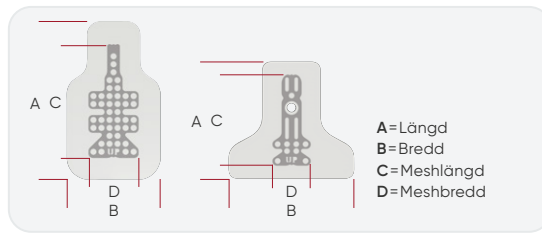

Icke resorberbara membran

Titanförstärkta PTFE-membran

Art. Nr.	Benämning	A	B	C	D
64010	NeoGen® PTFE Ti-förstärkta membran – S I <i>(Small Interproximal)</i>	29mm	14mm	19mm	4mm
64011	NeoGen® PTFE Ti-förstärkta membran – M I <i>(Medium Interproximal)</i>	30mm	19mm	19mm	9mm
64012	NeoGen® PTFE Ti-förstärkta membran – L I <i>(Large Interproximal)</i>	36mm	21mm	26mm	11mm
64013	NeoGen® PTFE Ti-förstärkta membran – M <i>(Medium)</i>	32mm	22mm	23mm	12mm
64014	NeoGen® PTFE Ti-förstärkta membran – L <i>(Large)</i>	34mm	25mm	24mm	25mm
64015	NeoGen® PTFE Ti-förstärkta membran – XL <i>(Extra Large)</i>	46mm	32mm	24mm	15mm

NeoGen® Cape

Alla NeoGen® Cape Spacer inkluderar en NeoGen® Cape Screw

Art. Nr.	Benämning	A	B	C	D
64040	NeoGen® Cape PTFE Membrane – M	28mm	30mm	16mm	9mm
64041	NeoGen® Cape PTFE Membrane – L	28mm	30mm	22mm	9mm
64080	NeoGen® Cape Spacer 0.7 mm, Neoss SP				
64081	NeoGen® Cape Spacer 1.5 mm, Neoss SP				
64082	NeoGen® Cape Spacer 0.7 mm, Neoss NP				
64083	NeoGen® Cape Spacer 1.5 mm, Neoss NP				



64040, 64041 – NeoGen® Cape

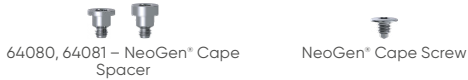

64080, 64081 – NeoGen® Cape Spacer

NeoGen® Cape Screw



64019 – 64021 – Icke förstärkta membran

Icke förstärkta PTFE-membran

Art. Nr.	Benämning	A	B
64019	NeoGen® PTFE Icke förstärkta membran	18mm	12mm
64020	NeoGen® PTFE Icke förstärkta membran	29mm	14mm
64021	NeoGen® PTFE Icke förstärkta membran	34mm	25mm

Fixeringskit

Art. Nr.	Benämning
64031	Stiftplacerare
64033	Stifthammare
64034	Stift- och skruv-kassett
64036	Membran-stift 3 mm – 10 st
64037	Membran-skruv 3 mm – 10 st



64031 – Stiftplacerare



64033 – Stifthammare



64034 – Stift- och skruv-kassett



64036 – Membran-stift



64037 – Membran-skruv

Suturer

Biotex®

Art. Nr.	Benämning
BT3016	USP 3 – 0.16 mm, 3/8 omvänt skärande nål 45 cm
BT3019	USP 3 – 0.19 mm, 3/8 omvänt skärande nål 45 cm
BT4013	USP 4 – 0.13 mm, 3/8 omvänt skärande nål 45 cm
BT4016	USP 4 – 0.16 mm, 3/8 omvänt skärande nål 45 cm
BT4019	USP 4 – 0.19 mm, 3/8 omvänt skärande nål 45 cm
BT5013	USP 5 – 0.13 mm, 3/8 omvänt skärande nål 45 cm
BT5016	USP 5 – 0.16 mm, 3/8 omvänt skärande nål 45 cm
BTP4013	USP 4 – 0.13 mm, 1/2 spetsig konisk nål 45 cm



BT4019 – Biotex® Suturer

Other

Art. Nr.	Benämning
32.Z4401.00	Neoss PTFE Suture 60 cm 4/0 – omvänt skärande 16 mm 3/8 (12 st)
32.Z4408.00	Neoss PTFE Suture 60 cm 6/0 – omvänt skärande 12 mm 3/8 (12 st)



32.Z4401.00 – PTFE-suturer

Mätningen av implantatets stabilitet börjar med NeoTell™

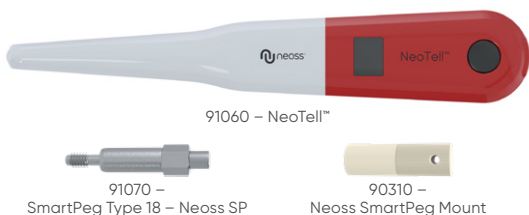

Resonance frequency device (RFA)

NeoTell™ **NYHET**

Art. Nr. Benämning

91060	NeoTell™ Instrument <i>Innehåller NeoTell™ instrument, SmartPeg Mount, TestPeg och en USB kabel, typ A-C</i>
91070	SmartPeg Type 18 – Neoss SP
91071	SmartPeg Type 38 – Neoss NP
91072	SmartPeg Type 52 – Neoss Access-distans
91075	Neoss SmartPeg Mount

SmartPegs för andra märken finns tillgängliga, kontakta din lokala säljare för mer detaljer.

Nya möjligheter för ditt EasyDigital-arbetsflöde

Intraoral Scanners

NeoScan™ 1000

Art. Nr. Benämning

91000	NeoScan™ 1000 Intraoral Scanner <i>Inkluderar handtag, 4 spetsar (2×S, 2×L), hållare, manualer, väska. Utökade garantier finns att köpa.</i>
91012	NeoScan™ 1000 – Tip L TP102N (2 st)
91013	NeoScan™ 1000 – Tip S TP103N (2 st)
91022	Vagn till intraoral scanner
91024	NeoScan™ 1000 – Förlängning av garanti – 1 år (Totalt 3 år)
91026	NeoScan™ 1000 – Förlängning av garanti – 2 år (Totalt 4 år)
91027	NeoScan™ 1000 – Förlängning av garanti – 3 år (Totalt 5 år)



NeoScan™ 2000 **NYHET**

Art. Nr. Benämning

91001	NeoScan™ 2000 Intraoral Scanner <i>Inkluderar handtag, 4 spetsar (2×S, 2×L), laddhållare, 2 batterier, fäste, manualer, Wi-Fi adapter och väska. Utökade garantier finns att köpa.</i>
91014	NeoScan™ 2000 – Tip L TP102N (2 st)
91015	NeoScan™ 2000 – Tip S TP103N (2 st)
91040	NeoScan™ 2000 – Batterier (2 st)
91032	NeoScan™ 2000 – Förlängning av garanti – 1 år (Totalt 3 år)
91033	NeoScan™ 2000 – Förlängning av garanti – 2 år (Totalt 4 år)
91034	NeoScan™ 2000 – Förlängning av garanti – 3 år (Totalt 5 år)



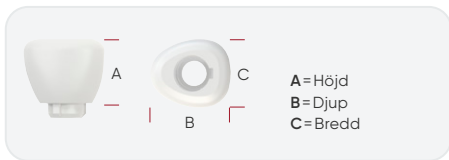

Digitala avtryck

Estetisk läkdistanst med ScanPeg

Alla Estetiska läkdistanser inkluderar titanskruv och en ScanPeg

Art. Nr.	Benämning	A	B	C
31360	Estetisk läkdistanst med ScanPeg – Bred incisiv	5 mm	5.7 mm	6.1 mm
31361	Estetisk läkdistanst med ScanPeg – Smal incisiv		5.2 mm	5 mm
31362	Estetisk läkdistanst med ScanPeg – Hörntand		6.3 mm	5.4 mm
31363	Estetisk läkdistanst med ScanPeg – Premolar		6.8 mm	5.8 mm
31364	Estetisk läkdistanst med ScanPeg – Molar		7.8 mm	7.3 mm



ScanPeg

Art. Nr. Benämning

Även Estetisk läkdistanst med ScanPeg kan användas för digitala avtryck

31365 ScanPeg – 5 st
Används endast med Estetisk läkdistanst

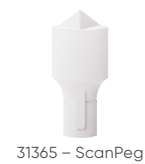

Scan Bodies

Art. Nr. Benämning

90181 Scan Body Neoss® SP (IO 1A-A)
90182 Scan Body Neoss® NP (IO 1A-B)
90183 Scan Body Neoss® Access (IO 1B-A)
31450 Multi-Unit Scan Body



Analog

Art. Nr. Benämning

90190 Analog till 3D-printad modell Neoss® SP
90191 Analog till 3D-printad modell Neoss® NP
90192 Analog till 3D-printad modell Neoss® Access
91074 Analog till 3D-printad modell Neoss® Multi-Unit
PMA-AIT-1 Elos Accurate® Hållare till analog
PMA-AIP-2 Elos Accurate® Mejsel för placering av analog (2 st)
PMA-AIS-5 Elos Accurate® Skruv till placering av analog (5 st)



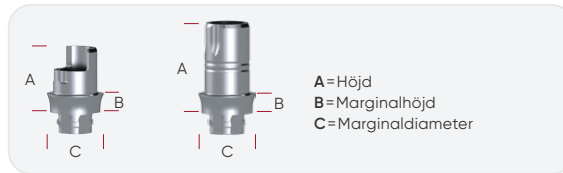

Digital protetik

NeoBase®-distanser SSC (Straight Screw Channel)* även kallad TiBase



Alla NeoBase®-distanser SSC inkluderar Neo distansskruv och Neo labbskruv



Art. Nr.	Benämning	A	B	C
31393	NeoBase® Mono SSC G0.3mm – H3.6mm	3.9mm	0.3mm	4.5mm
31394	NeoBase® Mono SSC G1.5mm – H3.6mm	5.1mm	1.5mm	
31395	NeoBase® Mono SSC G0.3mm – H5.6mm	5.9mm	0.3mm	
31396	NeoBase® Mono SSC G1.5mm – H5.6mm	7.1mm	1.5mm	
31397	NeoBase® Multi SSC G0.3mm – H3.6mm	3.9mm	0.3mm	
31398	NeoBase® Mono SSC G0.3mm – H3.6mm, NP	3.9mm		3.8mm
31399	NeoBase® Mono SSC G0.3mm – H5.6mm, NP	5.9mm	0.3mm	
31400	NeoBase® Multi SSC G0.3mm – H3.6mm, NP	3.9mm		

Inkluderar Neo distansskruv NP, Neo labbskruv NP

*Se sida 16 gällande ARC lösningar – kundanpassade lösningar för implantatprotetik

NeoBase®-distanser ASC (Angulated Screw Channel)* även kallad TiBase



Alla NeoBase®-distanser ASC inkluderar iGO distansskruv och iGO labbskruv



Art. Nr.	Benämning	A	B	C
31367	NeoBase® Mono ASC G 0.3mm – H3.6mm	3.9mm	0.3mm	4.5mm
31368	NeoBase® Mono ASC G 1.5mm – H3.6mm	5.1mm	1.5mm	
31369	NeoBase® Mono ASC G 0.3mm – H5.6mm	5.9mm	0.3mm	
31370	NeoBase® Mono ASC G 1.5mm – H5.6mm	7.1mm	1.5mm	
31371	NeoBase® Multi ASC G 0.3mm – H3.6mm	3.9mm	0.3mm	
31372	NeoBase® Mono ASC G 0.3mm – H3.6mm, NP	3.9mm		3.8mm
31373	NeoBase® Mono ASC G 0.3mm – H5.6mm, NP	5.9mm	0.3mm	
31374	NeoBase® Multi ASC G 0.3mm – H3.6mm, NP	3.9mm		

Inkluderar iGO distansskruv NP och iGO labbskruv NP

*Se sida 16 gällande ARC lösningar – kundanpassade lösningar för implantatprotetik

Neoss TiBase-distanser (kompatibla med Dentsply Sirona®)

TiBase-distanser inkluderar Neo distansskruv och Neo titanskruv



Art. Nr.	Benämning	A	B	C
31329	Neoss TiBase N (NB B 3.4 L)	5.3mm	0.6mm	4.5mm
31330	Neoss TiBase W (NB B 4.1 L)			5.0mm
31345	Neoss TiBase, NP (FX 3.4 S)	5mm	0.3mm	3.9mm
31331	Neoss ScanPost L (TiBase) Inkluderar ScanPost med skruv			
31346	Neoss ScanPost S (TiBase, NP) Inkluderar ScanPost med skruv NP			

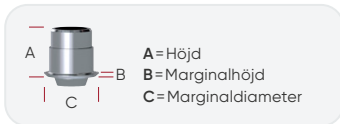

Ti NeoLink®

Ti NeoLinks inkluderar Neo distansskruv, Neo labbskruv och raka plashättor

Art. Nr.	Benämning	A	B	C
31133	Ti NeoLink® Mono			4.5mm
31134	Ti NeoLink® Multi	3.9mm	0.3mm	
31234	Ti NeoLink® Mono, NP			3.8mm

Inkluderar distans, Neo distansskruv NP, Neo labbskruv NP och en uppsättning plashättor



Individuella lösningar

Neoss NT Blanks, SSC

Inkluderar Neo distansskruv och Neo labbskruv

Art. Nr.	Benämning
31375	Neoss NT Blanks Ti SSC, Ø12mm, SP – 1 st
31377	Neoss NT Blanks Ti SSC, Ø12mm, NP – 1 st

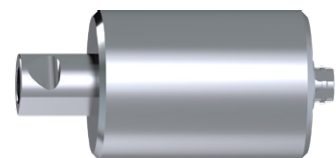

31375 – Neoss NT Blank Ti SSC

Neoss CM Blanks, SSC

Inkluderar Neo labbskruv

Art. Nr.	Benämning
31406	Neoss CM Blanks Ti, Ø12×13mm, SP – 10 st
31405	Neoss CM Blanks Ti, Ø10×15mm, NP – 5 st



31406 – Neoss CM Blanks Ti

Neoss *digitala arbetsflöde för protetik*

ARC Solutions är specialister på tillverkning av individanpassad implantatprotetik. Stor vikt läggs på att ge kunderna maximal service och leverera tillförlitliga produkter.

Kom igång och hur du beställer

1. Gå till neoss.com/arc
2. Kontrollera att du befinner dig i rätt land

Produktionstider för design och produkter

- A. Design 1 arbetsdag*
- B. Produkter tillverkas inom 2 arbetsdagar om designfilen mottagits före kl. 12.00 (UK 11)**
- C. Express 1 arbetsdag för tillverkning**

* Tiderna för A gäller för gipsmodell som tas emot för skanning eller intraoral skanningsfil som skickas (t.ex. från NeoScan).

** Tiderna för B och C är tillämpliga för alla 3 alternativen, eftersom de avser tillverkningen.

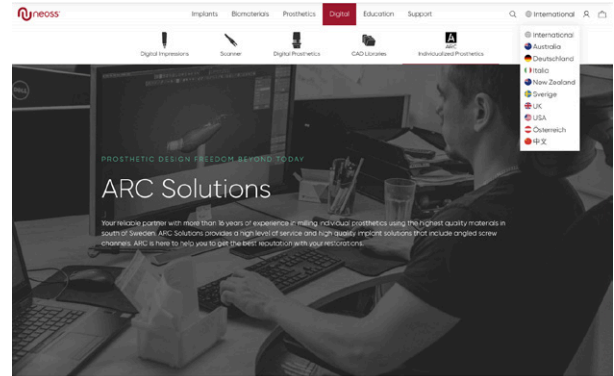

Scenario 1

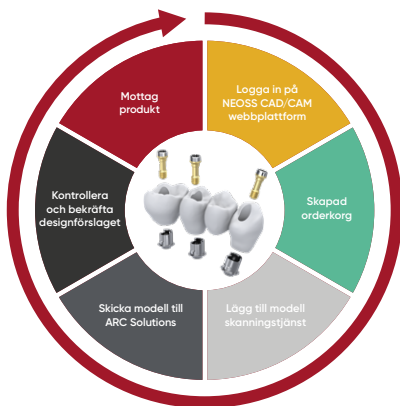

Scenario 2

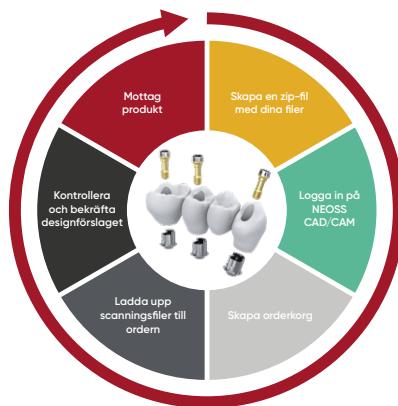

Scenario 3

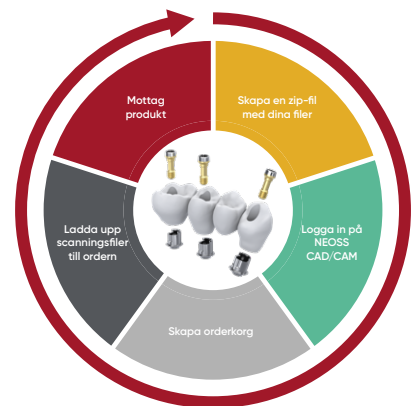

Har du en modell som ska skannas?

1. Logga in på NEOSS CAD/CAM
2. Skapa orderkorg
3. Lägga till modell skanningstjänst
4. Skicka modell till ARC Solutions
5. Kontrollera och bekräfta designförslaget
6. Mottag produkt

Har du 3D-skanningsfiler?

(STL-filer av modell eller intraoralt avtryck)

1. Skapa en zip-fil med dina filer
2. Logga in på NEOSS CAD/CAM
3. Skapa orderkorg
4. Ladda upp scanningsfiler till ordern
5. Kontrollera och bekräfta designförslaget
6. Mottag produkt

Har du färdiga designfiler?

1. Skapa en zip-fil med dina filer
2. Logga in på NEOSS CAD/CAM
3. Skapa orderkorg
4. Ladda upp scanningsfiler till ordern
5. Mottag produkt

	Distans						Bro				Bar				
	Ti		CoCr		ZrO		Ti		CoCr		Ti		CoCr		
	R	V	R	V	R	V	R	V	R	V	R	V	R	V	
Neoss SP	✓	✓	✓	✓	✓	✓	✓	✓	✓	✓	✓	✓	✓	✓	✓
Neoss NP	✓	✓	✓	✓	✓	✓	✓	✓	✓	✓	✓	✓	✓	✓	✓
Neoss Access							✓	✓	✓	✓	✓	✓	✓	✓	✓
Neoss Multi-Unit							✓	✓	✓	✓	✓	✓	✓	✓	✓

R=rak skruvkanal
V=vinklad skruvkanal

ARC Solutions

ARC Solutions erbjuder ett attraktivt paket med individanpassade distanser i titan i kombination med Zirkonia. ARC Solutions erbjuder även paketpriser med NeoBase och Zirkonia.

Zirkonia krona på NeoBase

Mono eller Multilayer Zirkonia

NeoBase tillgänglig med rak eller vinklad skruvkanal



NeoBase SSC & Zirkonia krona

Zirkonia krona på individuell distans

Mono eller Multilayer Zirkonia

Individuella distansen kan designas med valfri profil och med rak eller vinklad kanal

Kronan kan designas med eller utan accesshål för den protetisk skruven



Individuell distans ASC & Zirkonia krona med accesshål

Individuell distans SSC & Zirkonia krona utan accesshål

Zirkonia bro på NeoBase

Mono eller Multilayer Zirkonia

NeoBase tillgänglig med rak eller vinklad skruvkanal



NeoBase ASC & Zirkonia bro

OneToOne Ti bar & Zirkonia bro

OneToOne Ti bar & Zirkonia bro i Monolayer 2–16 led

OneToOne Ti bar & Zirkonia bro i Multilayer 2–16 led



OneToOne Ti bar & Zirkonia bro

Övriga produkter i fräst Ti & CoCr eller additive CoCr



Individuella distanser, SSC/ASC



Delbroar SSC/ASC



Helbroar SSC/ASC



Additiva CoCr broar SSC/ASC



Individuella barer

Skanna QR-koden eller besök neoss.com/arc för att göra din beställning.



ARC Solutions

Upplev *full flexibilitet och förutsägbara resultat* vid behandling av helkäkar och partiella broar med Neoss4+ behandlingslösningar

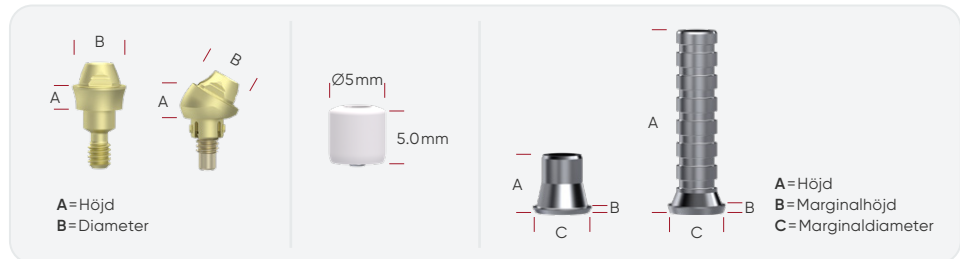

Neoss4+ behandlingslösning

Multi-Unit-distanser **NYHET**

Den kliniska skruven är fäst i en Multi-Unit-distans
Läkhätta och replica måste beställas separat

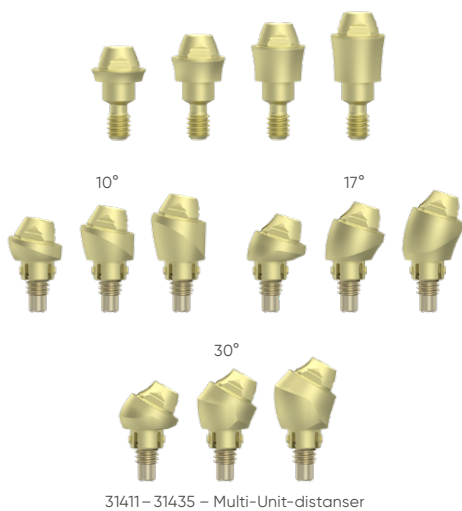

31411 – 31435 – Multi-Unit-distanser



31440 – Multi-Unit-läkhätta



31442 – Multi-Unit avtryckstopp öppen sked



31443 – Multi-Unit avtryckstopp



31444 – Multi-Unit replika



31446 – Multi-Unit NeoBase® SSC



31445 – Multi-Unit provisorisk Ti-distans



31447 – Multi-Unit NeoBase® ASC



31450 – Multi-Unit Scan Body



91074 – Analog till 3D-printad modell Neoss® Multi-Unit

Art. Nr.	Benämning	A	B	C
31411	Multi-Unit-distans 1.0 mm	1mm	4.6mm	
31412	Multi-Unit-distans 2.0 mm	2mm		
31413	Multi-Unit-distans 3.0 mm	3mm		
31414	Multi-Unit-distans 4.0 mm	4mm		
31425	Multi-Unit-distans 10° 2.0 mm	2mm	4.6mm	
31426	Multi-Unit-distans 10° 3.0 mm	3mm		
31427	Multi-Unit-distans 10° 4.0 mm	4mm		
31429	Multi-Unit-distans 17° 2.5 mm	2.5mm	4.6mm	
31430	Multi-Unit-distans 17° 3.5 mm	3.5mm		
31431	Multi-Unit-distans 17° 4.5 mm	4.5mm		
31433	Multi-Unit-distans 30° 3.0 mm	3mm	4.6mm	
31434	Multi-Unit-distans 30° 4.0 mm	4mm		
31435	Multi-Unit-distans 30° 5.0 mm	5mm		
31440	Multi-Unit läkhätta	5mm	5mm	
31442	Multi-Unit avtryckstopp öppen sked 6 mm*			
31443	Multi-Unit avtryckstopp 10 mm*			
31444	Multi-Unit replika – 5 st			
31445	Multi-Unit provisorisk Ti-distans	15.7mm	0.7mm	5mm
31446	Multi-Unit NeoBase® SSC G 0.5 mm – H 4.5 mm	5mm	0.5mm	5.1mm
31447	Multi-Unit NeoBase® ASC G 0.5 mm – H 4.5 mm iGO	5mm	0.5mm	5.1mm
31450	Multi-Unit Scan Body			
91074	Analog till 3D-printad modell Neoss® Multi-Unit			

*Ingår inte utan måste beställas separat

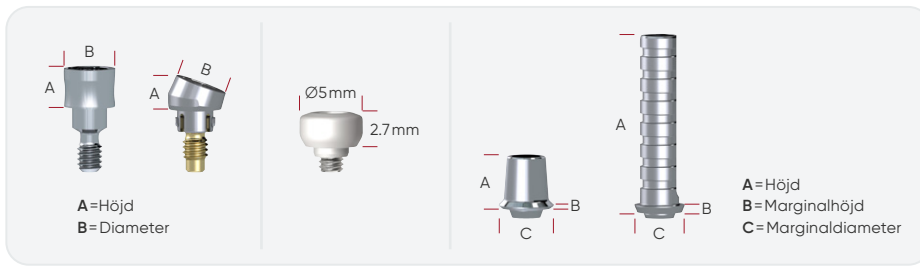

Access-distanser

Den kliniska skruven är fäst i en Multi-Unit-distans

Art. Nr.	Benämning	A	B
<i>Access-distans inkluderar distans, förmonterad hållare och en läkdistsans</i>			
31238	Access-distans 1.5 mm	1.5 mm	4 mm
31215	Access-distans 3.0 mm	3 mm	
31216	Access-distans 4.0 mm	4 mm	
31218	Access-distans 6.0 mm	6 mm	
31219	Access-distans 10° 2.6 mm	2.6 mm	4 mm
31243	Access-distans 10° 4.6 mm	4.6 mm	
31221	Access-distans 20° 2.6 mm	2.6 mm	
31244	Access-distans 20° 4.6 mm	4.6 mm	
31223	Access-distans 30° 2.9 mm	2.9 mm	
31245	Access-distans 30° 4.9 mm	4.9 mm	
31225	Access avtryckstopp 8 mm och replika <i>Inkluderar avtryckstopp, styrpinne, distansreplika, förlängningscylinder för öppen sked och plasthätta för sluten sked</i>		
31366	Access avtryckstopp 13 mm och replika		
90183	Scan Body Neoss® Access (IO 1B-A)		



31238 – 31245 – Access-distanser



31225 – Access avtryckstopp och replika

90183 – Scan Body

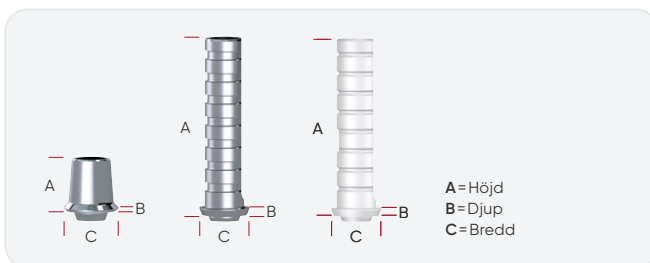

Art. Nr.	Benämning	A	B	C
31226	Access Ti NeoLink® Multi	4.3 mm	0.3 mm	4.5 mm
31227	Access Gold NeoLink® Multi	4.7 mm	0.7 mm	4.5 mm
<i>31226 och 31227 inkluderar NeoLink®, broskruv, labbskruv och en prefabricerad plasthätta</i>				
90207	Access Equator-distanskit 0.5 mm			
90208	Access Equator-distanskit 1.5 mm			
31301	Access Provisorisk Titan-distans multi <i>Innehåller provisorisk/labbskruv och rak plasthätta</i>	15.7 mm	0.7 mm	4.5 mm
31266	Access urbränningsdistans multi – 2 st <i>Innehåller rak plasthätta</i>			

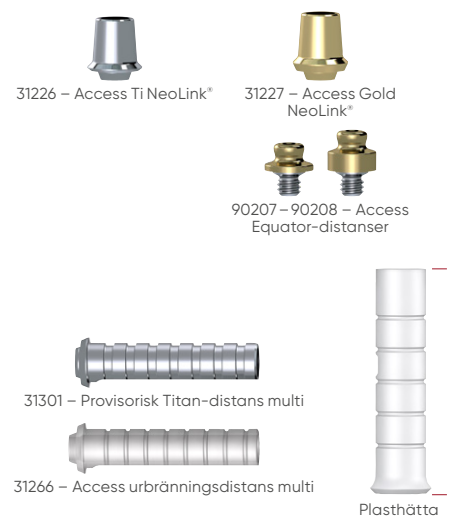

31301 – Provisorisk Titan-distans multi

31266 – Access urbränningsdistans multi

Plasthätta

Multi-Unit/Access skruvar

Art. Nr.	Benämning
31229	Multi-Unit/Access Neo protetisk skruv – 1 st
31257	Multi-Unit/Access Neo provisorisk/labbskruv – 5 st
31265	Multi-Unit/Access Neo labbskurv, lång – 5 st
31348	Multi-Unit/Access iGO protetisk skruv – 1 st
31351	Multi-Unit/Access iGO labbskurv – 1 st

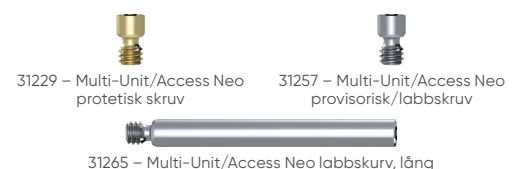

31229 – Multi-Unit/Access Neo protetisk skruv

31257 – Multi-Unit/Access Neo provisorisk/labbskruv

31265 – Multi-Unit/Access Neo labbskurv, lång

Designkontroll med *total flexibilitet*

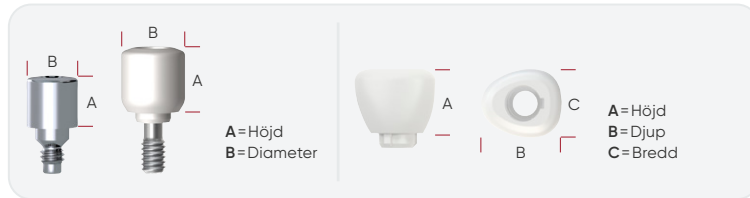

31360 – 31364 – Estetisk läkdistanst



31159 – 31163 – Läkdistanst Ti



31148, 31320 – Läkdistanst PEEK med skruv



31321 – Bred läkdistanst 31335 – Bred läkdistanst 5mm

Läkdistanst

Estetisk läkdistanst med ScanPeg

Alla Estetiska läkdistanst inkluderar titanskruv och en ScanPeg

Art. Nr.	Benämning	A	B	C
31360	Estetisk läkdistanst med ScanPeg – Bred incisiv	5mm	5.7mm	6.1mm
31361	Estetisk läkdistanst med ScanPeg – Smal incisiv		5.2mm	5mm
31362	Estetisk läkdistanst med ScanPeg – Hörntand		6.3mm	5.4mm
31363	Estetisk läkdistanst med ScanPeg – Premolar		6.8mm	5.8mm
31364	Estetisk läkdistanst med ScanPeg – Molar		7.8mm	7.3mm

Läkdistanst

Art. Nr.	Benämning	A	B
31159	Läkdistanst Ti 2mm	2mm	4mm
31160	Läkdistanst Ti 4mm	4mm	
31161	Läkdistanst Ti 6mm	6mm	
31162	Läkdistanst Ti 8mm	8mm	
31163	Läkdistanst Ti 10mm	10mm	
31148	Läkdistanst PEEK 5mm med skruv	5mm	5mm
31320	Läkdistanst PEEK 5mm med skruv, NP		4mm
31321	Bred läkdistanst PEEK 3.3mm med skruv	3.3mm	6.5mm
31335	Bred läkdistanst PEEK 5mm med skruv	5mm	6.5mm
31410	Läkdistanst PEEK 2.7mm med skruv	2.7mm	5mm

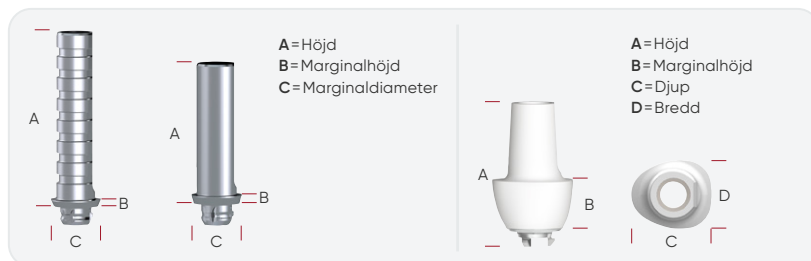

Temporär protetik

Esthetic Tissue Formers

Alla Esthetic Tissue Formers inkluderar titanskruv

Art. Nr.	Benämning	A	B	C	D
31340	Esthetic Tissue Former – Bred incisiv	10mm	4mm	5.7mm	6.1mm
31341	Esthetic Tissue Former – Smal incisiv			5.2mm	5mm
31342	Esthetic Tissue Former – Hörntand			6.3mm	5.3mm
31343	Esthetic Tissue Former – Premolar			6.8mm	5.8mm
31344	Esthetic Tissue Former – Molar			7.8mm	7.3mm

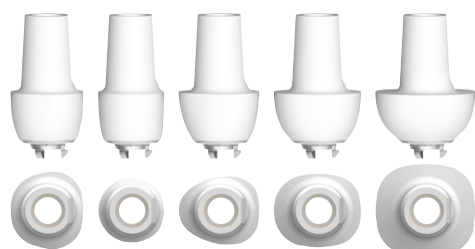

31340 – 31344 – Esthetic Tissue Formers

Temporära distanser

Provisoriska distanser inkluderar titanskruv och rak plasträtta

Art. Nr.	Benämning	A	B	C
31267	Provisorisk Titan-distans mono			
31268	Provisorisk Titan-distans multi	15.7 mm	0.7 mm	4.5 mm
31332	Provisorisk Titan-distans mono – cementering			
31241	Provisorisk Titan-distans, NP <i>Inkluderar Provisorisk Titan-distans och Neo labbskriv NP</i>	10.7 mm	0.7 mm	3.8 mm

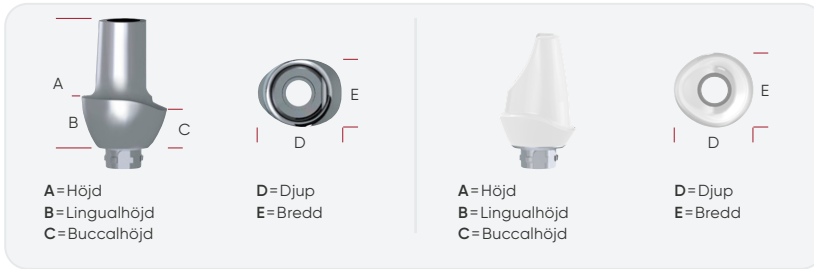
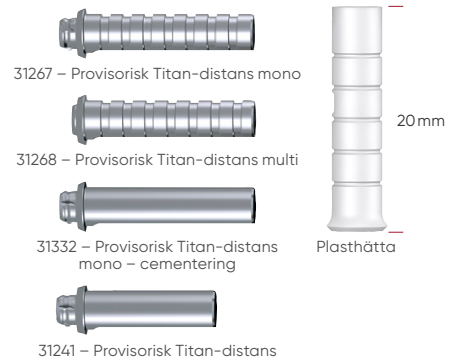

Permanenta distanser

Preparerbara titandistanser

Till Preparerbar distans medföljer Neo distansskruv och Neo labbskriv

Art. Nr.	Benämning	A	B	C	D	E
31280	Preparerbar titandistans 1.5 mm 0° – Bred incisiv	8.5 mm	2.5 mm	1.5 mm	5.8 mm	6.5 mm
31281	Preparerbar titandistans 1.5 mm 15° – Bred incisiv					
31282	Preparerbar titandistans 1 mm 0° – Smal incisiv	8 mm	2 mm	1 mm	5 mm	5.1 mm
31283	Preparerbar titandistans 1 mm 15° – Smal incisiv					
31284	Preparerbar titandistans 3 mm 0° – Smal incisiv	10 mm	4 mm	3 mm	5.1 mm	5.1 mm
31285	Preparerbar titandistans 3 mm 15° – Smal incisiv					
31286	Preparerbar titandistans 3 mm 0° – Hörntand	10 mm	4 mm	3 mm	6.7 mm	5.4 mm
31305	Preparerbar titandistans 1.5 mm 0° – Premolar	7 mm	2 mm	1.5 mm	6.9 mm	5.7 mm
31287	Preparerbar titandistans 3 mm 0° – Premolar	9 mm	3 mm	3 mm	6.9 mm	5.7 mm
31306	Preparerbar titandistans 1.5 mm 0° – Molar	7 mm	2 mm	1.5 mm	7.8 mm	7.1 mm
31288	Preparerbar titandistans 3 mm 0° – Molar	9 mm	3 mm	3 mm	7.8 mm	7.1 mm
31201	Preparerbar titandistans 1 mm 0°, NP	8 mm	2 mm	1 mm	4 mm	
31202	Preparerbar titandistans 1 mm 15°, NP					

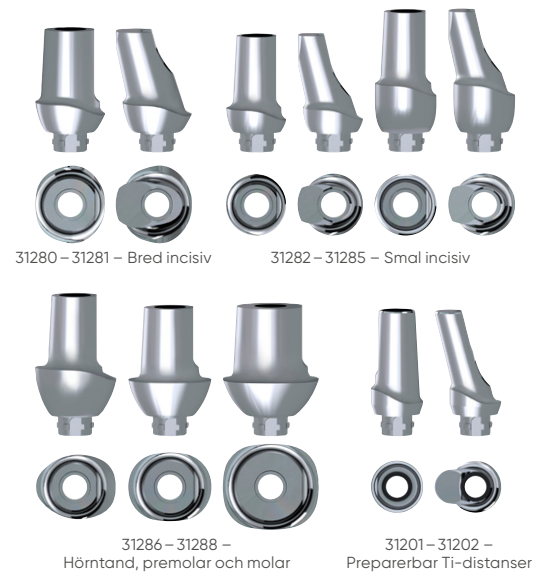

Preparerbara titandistanser, alternativa mjukvävnadsformer

Art. Nr.	Benämning	A	B	C	D	E
31317	Preparerbar titandistans 2 mm 0° – Bred emergence profile <i>Inkluderar Neo distansskruv, Neo labbskriv, särskild täckskruv och särskild läkdistans i PEEK med skruv. Kompatibel med implantatdiameter Ø5.0 – 6.5 mm</i>	9 mm	2 mm	2 mm	7.9 mm	7.1 mm
31318	Preparerbar titandistans 1.5 mm 0° – Smal emergence profile					
31319	Preparerbar titandistans 1.5 mm 15° – Smal emergence profile <i>31318 och 31319 inkluderar Neo distansskruv och Neo labbskriv</i>	8.5 mm	2 mm	1.5 mm	4.4 mm	4.5 mm





31290 – 31294 – Zirconia-distanser

Zirconia-distanser

Zirconia-distanser inkluderar Zirconia-hätta Ti NeoLink® Mono, Neo distansskruv och Neo labbskruv

Art. Nr.	Benämning	A	B	C	D	E
31290	Zirconia-distans – Bred incisiv	9mm			5.8mm	6.4mm
31291	Zirconia-distans – Smal incisiv		2.5mm	1.5mm	5.4mm	5.1mm
31292	Zirconia-distans – Hörntand				6.2mm	5.8mm
31293	Zirconia-distans – Premolar		2mm	2mm	6.4mm	5.5mm
31294	Zirconia-distans – Molar				7.2mm	6.7mm

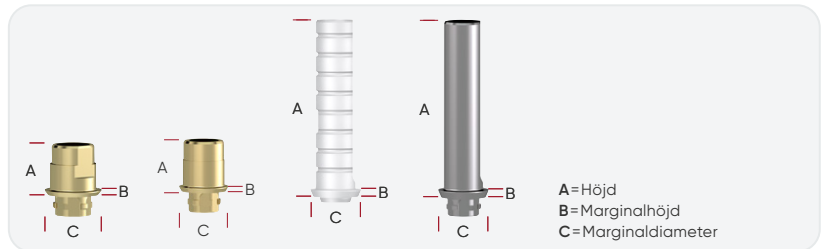

Permanent protetik – gjutning

Gold NeoLink® (för direkt gjutning)

Gold NeoLinks inkluderar Neo distansskruv, Neo labbskruv och raka plasthåttor



31102 – 31103, 31199 – Gold NeoLink®

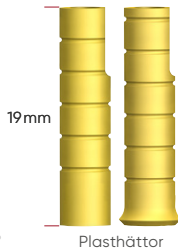

Art. Nr.	Benämning	A	B	C
31102	Gold NeoLink® Mono	4.0mm	0.4mm	4.5mm
31103	Gold NeoLink® Multi			3.8mm
31199	Gold NeoLink® Mono, NP <i>Inkluderar distans, Neo distansskruv NP, Neo labbskruv NP och en uppsättning plasthåttor</i>			3.8mm

CoCr-distanser (för indirekt gjutning)

CoCr-distanser inkluderar Neo distansskruv, Neo labbskruv och rak plasthätta



31269 – CoCr-distans mono



31260 – CoCr-distans multi



31333 – Urbränningsdistans mono



31157 – Urbränningsdistans multi



31266 – Access urbränningsdistans multi

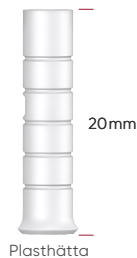

Art. Nr.	Benämning	A	B	C
31269	CoCr-distans mono	15.7mm	0.7mm	4.5mm
31260	CoCr-distans multi			

Distanser för urbränning (för direkt gjutning)

31333, 31157 och 31266 inkluderar rak plasthätta

Art. Nr.	Benämning	A	B	C
31333	Urbränningsdistans mono – 2 st	15.7mm	0.7mm	4.5mm
31157	Urbränningsdistans multi – 2 st			4.5mm
31266	Access urbränningsdistans multi – 2 st			3.8mm
31255	NeoLink® för utbränning multi Ø3.25 – 2 st <i>Inkluderar en uppsättning plasthåttor</i>	4.3mm		3.8mm



31255 – NeoLink® multi för utbränning



Täckprotes-distanser

Equator-distanser

Alla kit inkluderar Equator-distans, matrishållare för arbetsmatrix, skyddsdisk samt retentionselement; standard, stark, lätt, extra lätt

Art. Nr. Benämning

90201	Neoss Equator-distanskit 1mm
90202	Neoss Equator-distanskit 2mm
90242	Neoss Equator-distanskit 2mm, NP
90203	Neoss Equator-distanskit 3mm
90243	Neoss Equator-distanskit 3mm, NP
90204	Neoss Equator-distanskit 4mm
90244	Neoss Equator-distanskit 4mm, NP
90205	Neoss Equator-distanskit 5mm
90206	Neoss Equator-distanskit 6mm
90207	Access Equator-distanskit 0.5mm
90208	Access Equator-distanskit 1.5mm
90210	Neoss Equator Cap och hållare, kit
90215	Neoss Equator Cap och hållare, kit – divergerande stöd
90211	Neoss Equator Cap Standard Retention, White – 2st
90212	Neoss Equator Cap Strong Retention, Violet – 2st
90213	Neoss Equator Cap Soft Retention, Pink – 2st
90214	Neoss Equator Cap Extra Soft Retention, Yellow – 2st
90220	Neoss Equator avtryckstopp och replica – 2 sets
90222	Neoss Equator skyddsdisk – 10 st
90232	Instrument till Equator Cap

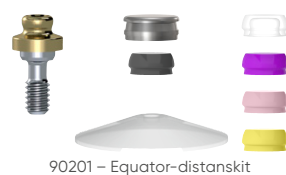

90201 – Equator-distanskit



90207 – 90208 – Access Equator-distanser



90210 – Equator Cap och hållare, kit



90215 – Equator Cap, divergerande stöd

90211 – 90214 – Equator Caps

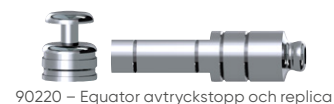

90220 – Equator avtryckstopp och replica



90222 – Equator skyddsdisk



90232 – Instrument till Equator Cap

Bar-distanser

Art. Nr. Benämning

31168	Bar-distans Guld <i>Innehåller distans, Neo distansskruv och Neo labbskruv</i>
31261	Bar-distans Ti 14mm <i>Inkluderar Neoss distansskruv och labbskruv</i>

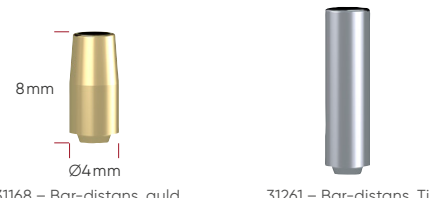

31168 – Bar-distans, guld

31261 – Bar-distans, Ti

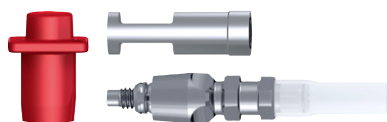

31145 – Avtryckstopp och replika

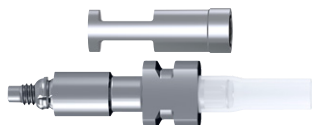

31185 – Avtryckstopp öppen sked och replika

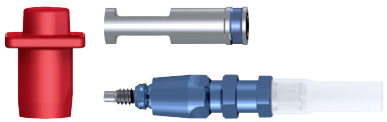

31197 – Avtryckstopp och replika, NP



31366 – Access avtryckstopp och replika



31186 – Avtryckshätta



31262 – Förlängningsrör

Avtryckstopp & analoger

Avtryckstopp

Art. Nr. Avtryckstopp

31170	Avtryckstopp 8 mm och replika
31145	Avtryckstopp 11 mm och replika
31183	Avtryckstopp 18 mm och replika <i>31170, 31145 och 31183 inkluderar avtryckstopp, styrpinne, implantatreplika, förlängningscylinder för öppen sked och plasthätta för sluten sked</i>
31302	Avtryckstopp öppen sked 8 mm och replika
31185	Avtryckstopp öppen sked 13 mm och replika <i>31302 och 31185 inkluderar avtryckstopp, styrpinne, implantatreplika och förlängningscylinder</i>
31197	Avtryckstopp 11 mm och replika, NP <i>Inkluderar avtryckstopp, styrpinne, implantatreplika, förlängningscylinder för öppen sked och plasthätta för sluten sked</i>
31442	Multi-Unit avtryckstopp öppen sked 6 mm*
31443	Multi-Unit avtryckstopp 10 mm*
31366	Access Avtryckstopp 13 mm och replika
31186	Avtryckshätta – 10 st
31262	Avtryckshätta förlängningsrör – 20 st

*Ej sampackad och måste beställas separat

Analoger

Art. Nr. Benämning

31444	Multi-Unit replika – 5 st*
31231	Access replika – 5 st
31146	Implant replika – 5 st
31198	Implant replika, NP – 5 st
31304	Implant replika, NP – 1 st
31166	Protection replika – 1 st

*Ej sampackad och måste beställas separat

Skrivar

Art. Nr. Benämning

31258	Neo distansskruv, SP – 1st
31259	Neo distansskruv, SP – 5 st
31240	Neo distansskruv Ti, NP – 1st
31149	Neo labbskruv, SP – 5 st
31239	Neo labbskruv, NP – 1st
31303	Neo labbskruv lång, SP – 5 st
31347	iGO distansskruv, SP – 1st
31349	iGO distansskruv, NP – 1st
31348	Multi-Unit/Access iGO protetisk skruv – 1st
31350	iGO labbskruv, SP – 1st
31352	iGO labbskruv, NP – 1st
31351	Multi-Unit/Access iGO labbskruv – 1st
31229	Multi-Unit/Access Neo protetisk skruv – 1st
31257	Multi-Unit/Access Neo provisorisk/labbskruv – 5 st
31265	Multi-Unit/Access Neo labbskruv, lång – 5 st

NEO

iGO

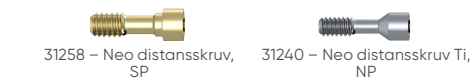

31258 – Neo distansskruv, SP



31240 – Neo distansskruv Ti, NP



31149 – Neo labbskruv, SP



31239 – Neo labbskruv, NP



31303 – Labbskruv, lång



31347 – iGO distansskruv, SP



31349 – iGO distansskruv, NP



31348 – Multi-Unit/Access iGO protetisk skruv



31350 – iGO labbskruv, SP



31352 – iGO labbskruv, NP



31351 – Multi-Unit/Access iGO labbskruv



31229 – Multi-Unit/Access Neo protetisk skruv



31257 – Multi-Unit/Access Neo provisorisk/labbskruv



31265 – Multi-Unit/Access Neo labbskruv, lång

Instrumenten *du behöver*

Borr

Art. Nr. Benämning

41153	Rundborr Ø1.8mm	
41152	Lansborr Ø1.5×3/5/7 mm	
41170	Pilotborr Ø2.2/3.0 mm	
41154	Spiralborr, Straight Ø2.2×7 – 17 mm	
41156	Spiralborr, Straight Ø2.85×7 – 17 mm	
41157	Spiralborr, Straight Ø3.0×7 – 17 mm	
41158	Spiralborr, Straight Ø3.2×7 – 17 mm	
41159	Spiralborr, Straight Ø3.4×7 – 17 mm	
41160	Spiralborr, Straight Ø3.6×7 – 17 mm	
41161	Spiralborr, Straight Ø3.9×7 – 17 mm	
41162	Spiralborr, Straight Ø4.1×7 – 17 mm	
41163	Spiralborr, Straight Ø4.4×7 – 17 mm	
41164	Spiralborr, Straight Ø4.6×7 – 17 mm	
41165	Spiralborr, Straight Ø4.9×7 – 17 mm	
41166	Spiralborr, Straight Ø5.1×7 – 17 mm	
41205	Spiralborr, Straight Ø6.0×7 – 11 (13)mm	
41193	Drill Kit, Straight Implants Ø3.5 – 5.0 <i>Innehåller spiralborr Ø2.2, 3.0, 3.4, 3.9 och 4.4</i>	
41172	Spiralborr, Tapered Ø3.0×7 – 17 mm	1.9mm
41173	Spiralborr, Tapered Ø3.4×7 – 17 mm	2.3mm
41174	Spiralborr, Tapered Ø3.9×7 – 17 mm	2.8mm
41175	Spiralborr, Tapered Ø4.4×7 – 17 mm	3.3mm
41176	Spiralborr, Tapered Ø4.9×7 – 17 mm	3.8mm
41206	Spiralborr, Tapered Ø5.5×7 – 17 mm	4.3mm
41204	Spiralborr, Tapered Ø5.5×7 – 11 (13)mm	4.3mm
41192	Drill Kit, Tapered Implants Ø3.5 – 5.0 <i>Innehåller spiralborr Ø2.2 S, 3.0 T, 3.4 T, 3.9 T och 4.4 T</i>	
41177	Drill Kit, Edge Implants Ø3.5 – 5.0 <i>Innehåller spiralborr Ø2.2 S, 3.0 T, 3.4 T, 3.9 T och 4.4 T</i>	
41142	Borr-stopp 7 mm Ø2.2, 3.0, 3.4, 3.9 och 4.4 mm	
41143	Borr-stopp 9 mm Ø2.2, 3.0, 3.4, 3.9 och 4.4 mm	
41144	Borr-stopp 11 mm Ø2.2, 3.0, 3.4, 3.9 och 4.4 mm	
41145	Borr-stopp 13 mm Ø2.2, 3.0, 3.4, 3.9 och 4.4 mm	
41146	Borr-stopp 15 mm Ø2.2, 3.0, 3.4, 3.9 och 4.4 mm	
41215	Spiralborr, Straight Ø2.2×7 – 17 mm	
41216	Spiralborr, Straight Ø2.85×7 – 17 mm	
41217	Spiralborr, Straight Ø3.0×7 – 17 mm	
41218	Spiralborr, Straight Ø3.2×7 – 17 mm	
41219	Spiralborr, Straight Ø3.4×7 – 17 mm	
41220	Spiralborr, Straight Ø3.6×7 – 17 mm	
41221	Spiralborr, Straight Ø3.9×7 – 17 mm	
41222	Spiralborr, Straight Ø4.1×7 – 17 mm	
41223	Spiralborr, Straight Ø4.4×7 – 17 mm	
41224	Spiralborr, Straight Ø4.6×7 – 17 mm	
41225	Spiralborr, Straight Ø4.9×7 – 17 mm	
41226	Spiralborr, Straight Ø5.1×7 – 17 mm	

Engångs

Flergångs



41153 – Rundborr



41152 – Lansborr



41170 – Pilotborr



41157 – Spiralborr, Straight



41172 – Spiralborr, Tapered



41144 – Borr-stopp



41184 – Spiralborr, Straight – kort



41191 – Spiralborr, Tapered – kort



41139 – Försänkare



41111 – Försänkare, Straight



41179 – Försänkare, Tapered



41211 – Försänkare, Edge



41113 – Gängtapp



41237, 41239 – Bone Profiler



41240 – 41241 – Bone Remover Cover Screw

Art. Nr. Benämning

41233	Drill Kit, Straight Implants Ø3.5 – 5.0 <i>Inkluderar spiralborr Ø2.2, 3.0, 3.4, 3.9 och 4.4</i>	
41184	Drill Kit, Straight – kort 7 – 13 mm <i>Inkluderar spiralborr Ø2.2, 3.0, 3.4, 3.9, 4.4 och 4.9</i>	
41227	Spiralborr, Tapered Ø3.0×7 – 17 mm	1.9 mm
41228	Spiralborr, Tapered Ø3.4×7 – 17 mm	2.3 mm
41229	Spiralborr, Tapered Ø3.9×7 – 17 mm	2.8 mm
41230	Spiralborr, Tapered Ø4.4×7 – 17 mm	3.3 mm
41231	Spiralborr, Tapered Ø4.9×7 – 17 mm	3.8 mm
41232	Spiralborr, Tapered Ø5.5×7 – 17 mm	4.3 mm
41235	Drill Kit, Tapered Implants Ø3.5 – 5.0 <i>Inkluderar spiralborr Ø2.2S, 3.0T, 3.4T, 3.9T och 4.4T</i>	
41191	Drill Kit Tapered – kort 7 – 13 mm <i>Inkluderar spiralborr Ø2.2S, 3.0T, 3.4T, 3.9T, 4.4T, och 4.9T</i>	
41236	Drill Kit, Edge Implants Ø3.5 – 5.0 <i>Inkluderar spiralborr Ø2.2S, 3.0T, 3.4T, 3.9T och 4.4T</i>	
41139	Försänkare, Straight Ø3.25	2.7 mm
41110	Försänkare, Straight Ø3.5	2.9 mm
41111	Försänkare, Straight Ø4.0	3.3 mm
41112	Försänkare, Straight Ø4.5	3.5 mm
41133	Försänkare, Straight Ø5.0	4.3 mm
41127	Försänkare, Straight Ø5.5	4.7 mm
41178	Försänkare, Tapered Ø3.5	2.0 mm
41179	Försänkare, Tapered Ø4.0	2.8 mm
41180	Försänkare, Tapered Ø4.5	3.3 mm
41181	Försänkare, Tapered Ø5.0	3.7 mm
41182	Försänkare, Tapered Ø5.5	4.2 mm
41210	Försänkare, Edge Ø3.5	1.8 mm
41211	Försänkare, Edge Ø4.0	2.6 mm
41212	Försänkare, Edge Ø4.5	3.0 mm
41213	Försänkare, Edge Ø5.0	3.5 mm
41202	Försänkare Ø6.0	4.8 mm
41201	Försänkare Ø6.5	5.2 mm
41113	Gängtapp Ø3.5	
41114	Gängtapp Ø4.0	
41115	Gängtapp Ø4.5	
41134	Gängtapp Ø5.0	
41126	Gängtapp Ø5.5	
41140	Gängtapp Ø3.25	
41237	Bone Profiler Ø5.1 mm, SP	
41238	Bone Profiler Ø6.6 mm, SP	
41239	Bone Profiler Ø4.1 mm, NP	
41240	Bone Remover Cover Screw, SP	
41241	Bone Remover Cover Screw, NP	

Hergångs

Kit

Kirurgi & Protetik brickor

Art. Nr. Benämning

51180	Neoss protetik-bricka – Neo
51186	Neoss ProActive® Implant System Box
51189	Neoss Kirurgi och Protetik-bricka – ProActive® Edge
51188	Neoss Kirurgi och Protetik-bricka – ProActive® Tapered
51187	Neoss Kirurgi och Protetik-bricka – ProActive® Straight



51180 – Neoss protetik-bricka – Neo

51186 – Neoss ProActive® Implant System Box

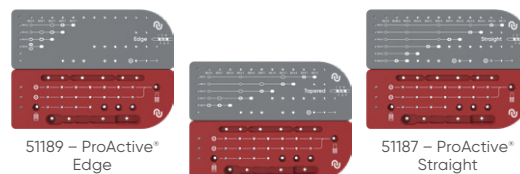

51189 – ProActive® Edge

51188 – ProActive® Tapered

51187 – ProActive® Straight

Kirurgi & Protetik brickor med instrument och borrar

Art. Nr. Benämning

51181	Neoss instrument-kit, protetik – Neo <i>Inkluderar protetikbricka, momentdragare, skruvmejsel för vinkelstycke 22 mm och 32 mm, manuell skruvmejsel 15 mm med tillhörande handtag</i>
41151	Surgical Instrument Kit <i>Inkluderar art. nr. 41120, 51118, 51119, 51144, 51139, 51140, 51125, 51126</i>
41254	Drill and Surgical Instrument Kit, Edge Implants Ø3.5 – 5.0 <i>Spiralborr för engångsbruk. Inkluderar art. nr. 41177, 41210, 41211, 41212, 41213, 41237, 41238, 41240, 41151, 41153, 41152, 41170, 41237, 41238, 41240, 51121, 51137, 51141, 51186, 51189 och 51190</i>
41253	Drill and Surgical Instrument Kit, Edge Implants Ø3.5 – 5.0 <i>Spiralborrar för flergångsbruk. Inkluderar art. nr. 41236, 41210, 41211, 41212, 41213, 41237, 41238, 41240, 41151, 41153, 41152, 41170, 51121, 51137, 51141, 51186, 51189 och 51190</i>
41252	Drill and Surgical Instrument Kit, Tapered Implants Ø3.5 – 5.0 <i>Spiralborr för engångsbruk. Inkluderar art. nr. 41192, 41158, 41160, 41162, 41164, 41178, 41179, 41180, 41181, 41151, 41153, 41152, 41170, 41237, 41238, 41240, 51121, 51137, 51141, 51186, 51188 och 51190</i>
41251	Drill and Surgical Instrument Kit, Tapered Implants Ø3.5 – 5.0 <i>Spiralborrar för flergångsbruk. Inkluderar art. nr. 41235, 41218, 41220, 41222, 41224, 41237, 41238, 41240, 41178, 41179, 41180, 41181, 41151, 41153, 41152, 41170, 51121, 51137, 51141, 51186, 51187 och 51190</i>
41248	Drill and Surgical Instrument Kit, Straight Implants Ø3.5 – 5.0 <i>Spiralborr för engångsbruk. Inkluderar art. nr. 41193, 41158, 41160, 41162, 41164, 41110, 41111, 41112, 41133, 41151, 41170, 41153, 41152, 41237, 41238, 41240, 51121, 51137, 51141, 51186, 51187 och 51190</i>
41247	Drill and Surgical Instrument Kit, Straight Implants Ø3.5 – 5.0 <i>Spiralborrar för flergångsbruk. Inkluderar art. nr. 41233, 41218, 41220, 41222, 41224, 41110, 41111, 41112, 41133, 41151, 41170, 41153, 41152, 41237, 41238, 41240, 51121, 51137, 51141, 51186, 51187 och 51190</i>
41250	Drill and Surgical Instrument Kit, Straight Implants NP Ø3.25 <i>Spiralborr för engångsbruk. Inkluderar art. nr. 41154, 41156, 41157, 41139, 51142, 51145, 41241, 41239, 41170, 41153, 41152, 51121, 51137, 41120, 51144, 51125, 51139, 51140, 51141, 51126, 51190, 51186 och 51187</i>
41249	Drill and Surgical Instrument Kit, Straight Implants NP Ø3.25 <i>Spiralborrar för flergångsbruk. Inkluderar art. nr. 41215, 41216, 41217, 41139, 51142, 51145, 41241, 41239, 41170, 41153, 41152, 51121, 51137, 41120, 51144, 51125, 51139, 51140, 51141, 51126, 51190, 51186 och 51187</i>
41256	Drill and Surgical Instrument Add-On-Kit, Straight Implant Ø3.25 <i>Spiralborr för engångsbruk. Inkluderar art. nr. 41156, 41239, 41241, 41139, 51142 och 51145</i>
41255	Drill and Surgical Instrument Add-On-Kit, Straight Implant Ø3.25 <i>Spiralborrar för flergångsbruk. Inkluderar art. nr. 41216, 41239, 41241, 41139, 51142 och 51145</i>



51181 – Neoss instrument-kit, protetik – Neo



41254, 41253 – Drill and Surgical Instrument Kit, Edge



41252, 41251 – Drill and Surgical Instrument Kit Tapered



41248, 41247 – Drill and Surgical Instrument Kit Straight



Borr- och kirurgiska instrumentsatser inkluderar protetiska instrument och en djupmätare. Allt i en låda för din bekvämlighet.



51154 – Neoss® Guide Kit



51173 – Implantat-bärare



51156 – Implantat-styrning



51155 – Implantatmejsel

Guide

Art. Nr. Benämning

51154	Neoss® Guide Kit Ø3.5 – Ø6.0 <i>(Neoss Implantat Ø3.5 – Ø6.0mm, längd 7 – 15mm.) Innehåller 5×Borrvav, 2×Försänkare Conduits, 4×Implantat-bärare Ø5.0 S9, 2×Implantat-bärare Ø6.0 S9, 7×Borrvacklar, 3×Adapter till borrvacklar, 1×Hållare till borrvackel. Reservdelar finns tillgängliga, kontakta din lokala säljare för mer detaljer.</i>
51173	Neoss® Guide – Implantat-bärare SP, Ø5.0 S9 – 2 st
51174	Neoss® Guide – Implantat-bärare SP, Ø6.0 S9 – 2 st
51156	Neoss® Guide – Implantat-styrning Ø5.0 – 10 st
51157	Neoss® Guide – Implantat-styrning Ø6.0 – 5 st
51155	Neoss® Guide – Implantatmejsel, SP <i>För delvis guidad, se IFU</i>

Neoss® Guide Kit – RESERVDELAR

Art. Nr. Benämning

51160	Neoss® Guide – Borrvav I
51161	Neoss® Guide – Borrvav II
51162	Neoss® Guide – Borrvav III
51163	Neoss® Guide – Borrvav IV
51164	Neoss® Guide – Borrvav V
51165	Neoss® Guide – Borrvackel Ø2.2/2.85
51166	Neoss® Guide – Borrvackel Ø3.0/3.2
51167	Neoss® Guide – Borrvackel Ø3.4/3.6
51168	Neoss® Guide – Borrvackel Ø3.9/4.1
51169	Neoss® Guide – Borrvackel Ø4.4/4.6
51170	Neoss® Guide – Borrvackel Ø4.9/5.1
51178	Neoss® Guide – Borrvackel Ø5.5
51171	Neoss® Guide – Försänkare Conduit Ø5.0
51172	Neoss® Guide – Försänkare Conduit Ø6.0
51176	Neoss® Guide – Adapter till borrvackel – 2 st
51177	Neoss® Guide – Hållare till borrvackel
51158	Drill Sleeve Ø2.2 – 10 st



51160 – 51164 – Borrvav

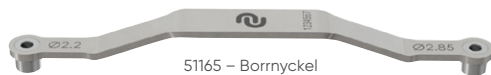

51165 – Borrvackel



51171 – Försänkare Conduit



51158 – Borr-styrning



51176 – Adapter till borrvackel



51177 – Hållare till borrvackel



61150 – King Size demo-kit

Demo-kit

Art. Nr. Benämning

61150	King Size demo-kit <i>Inkluderar Neoss Straight, Tapered och Edge Implantat, implantatmejsel, skruvmejsel, distansskruv, NeoLink®-distans, Estetisk läkdistan med ScanPeg för smal incisiv och krona</i>
-------	---

Instrument

Art. Nr. Benämning

51137	Implantatmejsel, SP 17 mm
51118	Implantatmejsel, SP 22 mm
51119	Implantatmejsel, SP 32 mm
51145	Implantatmejsel, NP 24 mm
51142	Implantatmejsel, NP 32 mm
51139	Neo Skruvmejsel, till vinkelstycke 22 mm
51140	Neo Skruvmejsel, till vinkelstycke 32 mm
51141	Neo Skruvmejsel manuell 15 mm
51183	iGO Skruvmejsel, till vinkelstycke 22 mm
51184	iGO Skruvmejsel, till vinkelstycke 32 mm
51125	Riktningsgivare/djupmätare – 4 st
41120	Borrförlängare
51190	Depth Gauge Probe
51121	Momentdragare
51126	Handtag till manuell skruvmejsel
51191	Insertion Handle – Large
51144	Adapter till momentdragare
51149	Vinkelmätare, SP
90138	Justeringshandtag
41214	X-ray Planner ProActive Edge Implants
41119	X-ray Planner ProActive Straight Implants
41183	X-ray Planner ProActive Tapered Implants
41203	X-ray Planner Ø6.0 Implants
41200	X-ray Planner Ø6.5 Implants

NEO

iGO

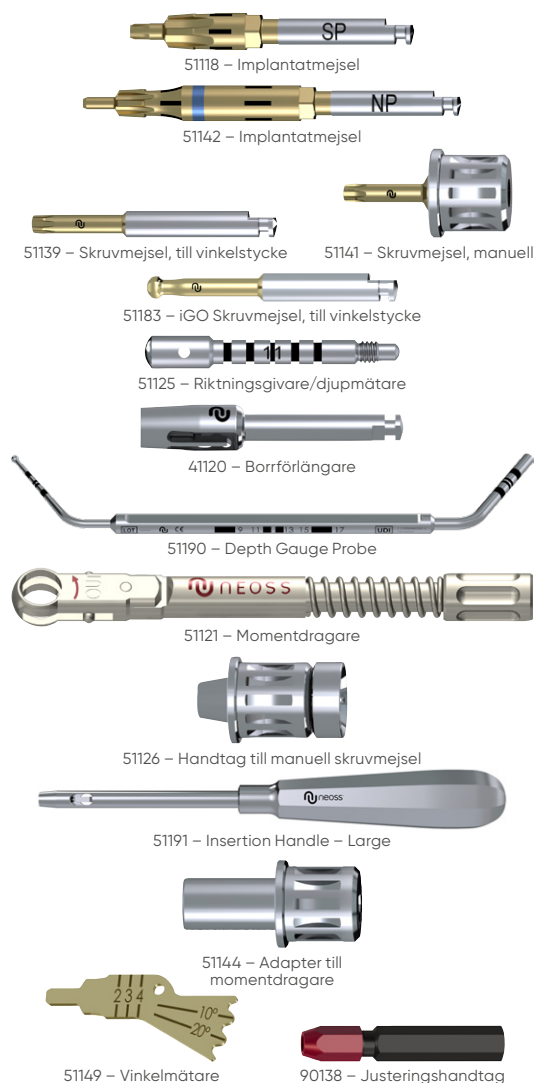

Protetiska komponenter Standard och Narrow Plattform – översikt

Protetik – översikt, SP och NP (Ø3.25 – 6.5 implantat)

		Enhet		Retention		Implantat-plattform		Nivå			Material					Vinklad skruvkanal	Esthetiline	
		Entand	Bro	Cement-retinerad	Skruv-retinerad	SP	NP	Implantat-nivå	Distans-nivå	Multi-Unit distansnivå	Ti	ZrO	Gold	CoCr	Polymer			
Temporär protetik	Temporär Ti-distans	☑	☑	☑	☑	☑	☑	☑	☑	☑	☑							
	Esthetic Tissue Former	☑		☑	☑	☑		☑						☑			☑	
	Låkhätta																	
Permanent protetik	Prefabricerade	Preparerbar titandistans	☑		☑	☑	☑	☑				☑						☑
		Zirconia-distans	☑		☑	☑	☑		☑				☑					☑
		Access-distans (0 – 30°)		☑		☑	☑		☑				☑					
		Multi-Unit-distans		☑		☑	☑		☑				☑					
	Digitalt	NeoBase* (SSC, ASC*)	☑	☑	☑	☑	☑	☑			☑						☑	☑
		TiBase **	☑		☑	☑	☑	☑			☑							
		Ti NeoLink*	☑	☑	☑	☑	☑	☑	☑			☑						☑
		Blanks	☑	☑	☑	☑	☑	☑			☑			☑				☑
		Individuell protetik* central milling	☑	☑	☑	☑	☑	☑	☑	☑		☑	☑		☑		☑	☑
	Gjutning	Gold NeoLink*	☑	☑		☑	☑	☑	☑	☑			☑					☑
Burnout-distans		☑	☑	☑	☑	☑	☑	☑	☑									
CoCr-distans		☑	☑	☑	☑	☑		☑					☑					
Täckprotes	Equator-distans		☑			☑	☑	☑	☑									
	Bar-distans		☑			☑		☑										

* Använd iGO distansskruv och skruvmejsel för vinklade skruvkanaler, finns som tillval även för raka skruvkanaler på Neoss individuellt frästa protetik.

** Kompatibel med Dentsply Sirona*

Rekommenderade åtdragningsmoment och borrhastigheter – översikt

Neoss implantatsystem – Rekommenderade åtdragningsmoment (Ncm)

Implantat	Gängtapp	Läkning			Temporära distanser		Avtryck	Permanent protetik					
		Täckskruv	Estetisk läkdistans PEEK och Estetisk läkdistans	Läkdistans Ti	Esthetic Tissue Former	Temporär titandistans		Skrubar för avtryckshätta	Neo distansskruv	Multi-Unit och Access-distans, rak och vinklad	Multi-Unit och Neo Access protetikskruv	Equator-distans	
45 Max	40 – 45	10 Max	10 Max	10 Max	20	20	10 Max	32*	32	20		Implantat-nivå	Distans-nivå
												32	20

* 35 Ncm möjligt för fall med hög belastning

Permanent protetik med iGO skruvar		
iGO distansskruv, SP	iGO distansskruv, NP	iGO protetikskruv Access
32	20	20

Neoss implantatsystem – Rekommenderade borr- och installationshastigheter (rpm)

Borr	Gängtapp	Försänkare	Implantat	Bone Mill
800 – 2000**	20	800	20 Max	40 Max

** lägre hastighet för större borrar

Symboler, namn och förkortningar



SP = Standard Plattform Ø3.5 – 6.5 implantat

NP = Narrow Plattform Ø3.25 implantat

iGO = används för iGO skruv och iGO skruvmejsel

Neo = Neoss standard skruv/skruvmejsel

SSC = Straight/rak skruvkanal

ASC = Angulated/vinklad skruvkanal

Du kan nu köpa dina produkter online!

Produkter kan också beställas online på neoss.com.

Vissa produkter är inte regulatoriskt eller kommersiellt tillgängliga för alla marknader och tillgängliga i begränsade kvantiteter. Kontakta din lokala representant för tillgänglighet och priser.

Ansvarsfrihet

Neoss produkter får endast användas enligt tillverkarens instruktioner och rekommendationer.

Användaren av Neoss produkter ska fastställa dess lämplighet för specifika patienter och indikationer.

Neoss friskriver sig från allt ansvar, uttryckt eller underförstått och har inget ansvar för någon direkt, indirekt, bestraffningsbar eller annan skada som uppstår av eller i samband med fel i den yrkesmässiga bedömningen eller praxis vid användning eller inplacering av Neoss produkter.

Produktbilder är inte skalenliga och kan vara föremål för förändringar.

Alla dimensioner är endast för identifieringsändamål.

Copyright, tillverkningsrättigheter och varumärken:

Dokument, programvara och utformning från Neoss får inte skrivas om, kopieras eller publiceras delvis eller i sin helhet utan skriftligt medgivande från Neoss Limited.

Neoss, 'N'-logotypen, NeoGen, NeoLink, NeoLoc, NeoBase och Neoss ProActive är registrerade varumärken tillhörande Neoss Group. NeoScan är ett varumärke som tillhör Neoss Group.

THE Graft™ är ett varumärke som tillhör Purgo Biologics Inc. Biotex® är ett registrerat varumärke som tillhör Purgo Biologics Inc.

Elos Accurate är ett registrerat varumärke tillhörande Elos Medtech AB. LOCATOR® är ett registrerat varumärke som tillhör ZEST IP Holdings, LLC U.S.

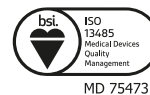

Vill du *sänka dina lagerkostnader* och minimera förvirringen?

NeossONE® är en lösning som är unik för Neoss implantatsystem - en protetisk plattform för tre olika implantatdesigner. Enkelt uttryckt, passar samma protetiska komponenter till alla implantat. Fördelarna är uppenbara: kortare behandlingstid för patienten, optimerad lagerstyrning och minimerad produktförvirring.

- ✓ Färre arbetsmoment, sparar tid
- ✓ Mindre lager och maximal flexibilitet
- ✓ Minimera förvirring och misstag
- ✓ Kostnadseffektiv lösning för alla



NeossONE®

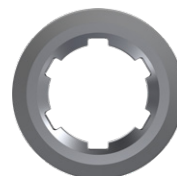

neossONE®

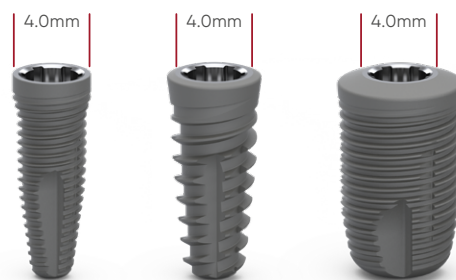

Beställ dina produkter
dygnet runt i vår Online Store
på shop-se.neoss.com



För våra leverans- och beställningsvillkor titta på din lokala webbplats
www.neoss.com

Kontakta din lokala representant för information om produkttillgänglighet.
Alla produkter är inte tillgängliga på alla marknader.

Neoss Norden AB

Arvid Wallgrens backe 20

SE-413 46 Göteborg

T: +46 (0)31 88 12 80

E: info@neoss.se

E: NeoScan: neoscan.support.se@neoss.com

10527_22 SE 2023-08 © Neoss Group, 2023. Upphovsrättigheter, designrättigheter och varumärken, Neoss-dokument, programvara och design får inte tryckas om, kopieras eller publiceras i sin helhet eller delvis utan skriftligt medgivande från Neoss Group. Produktbilderna är nödvändigtvis inte skalnlaga.